

男子シングルス 18才以下(1)

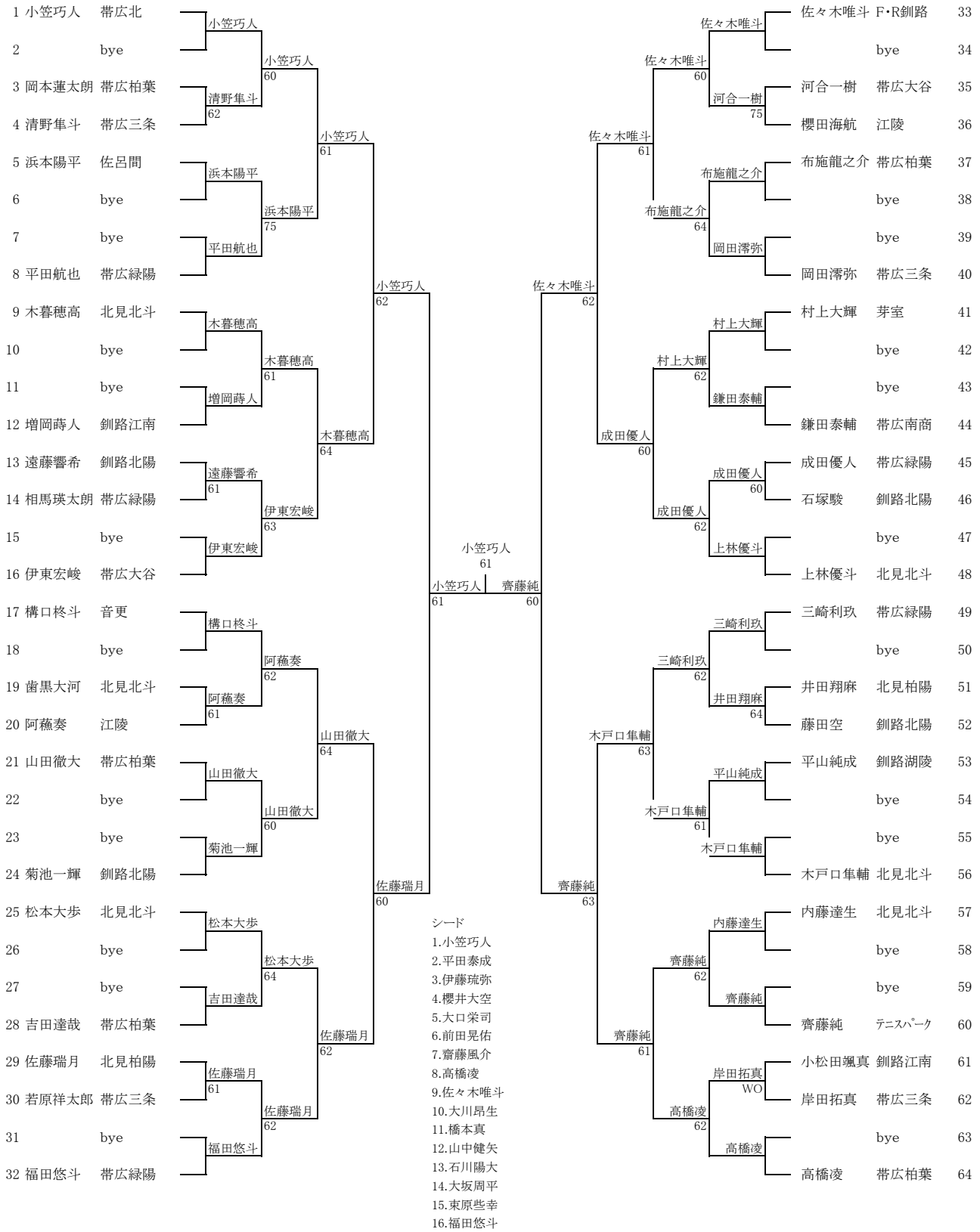

男子シングルス 18才以下(2)

65	山中健矢	帯広柏葉	山中健矢		櫻井大空	櫻井大空	帯広南商	97
66	bye		山中健矢	63	櫻井大空		bye	98
67	米原広務	釧路北陽	米原広務	63	櫻井大空	大平飛時	大平飛時	北見柏陽
68	佐藤智哉	帯広緑陽			60	64	西村大夏	帯広緑陽
69	野々下一馬	北見柏陽	野々下一馬		60		伊藤翔真	伊藤翔真
70	bye		野々下一馬	61		60		bye
71	bye		阿部宏紀			60		bye
72	阿部宏紀	弟子屈					池田蓮生	音更
73	宮前真太	帯広南商	宮前真太	64	櫻井大空		工藤真揮都	工藤真揮都
74	bye		宮前真太	60	60	WO		bye
75	bye		戸島佑太				松岡聖也	bye
76	戸島佑太	帯広柏葉					松岡聖也	帯広柏葉
77	吉田拓矢	帯広北	吉田拓矢	75	爲国賢哉		爲国賢哉	北見北斗
78	藤田慎一郎	北見北斗	木村竜馬	63	63	60	尾崎俊輔	帯広三条
79	bye		木村竜馬			61		bye
80	木村竜馬	帯広三条			櫻井大空		水越偉琉	水越偉琉
81	佐々布彰彦	芽室	佐々布彰彦		60			北見柏陽
82	bye		朝川隼稀	62	63	61		bye
83	朝川隼稀	帯広緑陽	朝川隼稀	63		75	町田陸	福島太陽
84	山崎悠哉	釧路北陽					町田陸	帯広緑陽
85	佐藤優磨	北見北斗	佐藤優磨	64	葛岡胡太郎		田中翔大	北見北斗
86	bye		佐藤優磨	76(5)	63			bye
87	bye		細木奏良					bye
88	細木奏良	帯広大谷			石川陽大		葛岡胡太郎	葛岡胡太郎
89	高橋稜雅	江陵	高橋稜雅	75	64		栗林海生	栗林海生
90	bye		高橋稜雅	63				bye
91	bye		佐藤匠真			75	高橋侑真	bye
92	佐藤匠真	帯広三条					高橋侑真	釧路北陽
93	飯島楓陸	北見北斗	飯島楓陸	62			中田未来杜	安士勇輝
94	矢内凱	釧路江南	大口栄司	63		61		中田未来杜
95	bye		大口栄司	63		64		bye
96	大口栄司	帯広大谷					石川陽大	石川陽大

- シード
- 1.小笠巧人
 - 2.平田泰成
 - 3.伊藤琉弥
 - 4.櫻井大空
 - 5.大口栄司
 - 6.前田晃佑
 - 7.齋藤風介
 - 8.高橋凌
 - 9.佐々木唯斗
 - 10.大川昂生
 - 11.橋本真
 - 12.山中健矢
 - 13.石川陽大
 - 14.大坂周平
 - 15.東原些幸
 - 16.福田悠斗

男子シングルス 18才以下(3)

##	大坂周平	帯広三条	大坂周平		前田晃佑	前田晃佑	帯広三条	##
----	------	------	------	--	------	------	------	----

女子シングルス 18才以下(1)

1	桜庭千夏	釧路江南	桜庭千夏	桜庭千夏	高野藍加	高野藍加	江陵	33	
2	bye		桜庭千夏	井上愛子	高野藍加	bye	34		
3	小野寺遥香	帯広南商	小野寺遥香		高野藍加	齊藤楓華	音更	35	
4	菊田琳々香	釧路北陽	小野寺遥香		高野藍加	佐藤穂香	弟子屈	36	
5	馬淵慶乃	帯広三条	馬淵慶乃		高野藍加	後藤朝美	久山彩菜	釧路北陽	37
6	寺田楓実	北見北斗	馬淵慶乃		高野藍加	後藤朝美	江陵	38	
7	佐藤桜子	帯広緑陽	名雪美羽		高野藍加	長谷川のあ	前田侑良	帯広三条	39
8	名雪美羽	佐呂間	名雪美羽		高野藍加	長谷川のあ	長谷川のあ	北見北斗	40
9	水野仁菜	北見柏陽	水野仁菜		高野藍加	中里美咲	中里美咲	釧路江南	41
10	bye		水野仁菜		高野藍加	中里美咲	石田爽	帯広柏葉	42
11	北山星音愛	江陵	北山星音愛		高野藍加	中里美咲	林紗帆	帯広三条	43
12	北野花帆	北見北斗	北山星音愛		高野藍加	大野ななみ	大野ななみ	北見北斗	44
13	及川華穂	釧路北陽	高橋舞花		高野藍加	坂田莉奈	今野陽菜	北見北斗	45
14	高橋舞花	帯広三条	高橋舞花		高野藍加	坂田莉奈	安保茉倫	帯広南商	46
15	bye		生田安侑望		高野藍加	坂田莉奈	bye	47	
16	生田安侑望	斜里	生田安侑望		高野藍加	坂田莉奈	坂田莉奈	弟子屈	48
17	飛澤夢果	北見北斗	飛澤夢果		高野藍加	梶谷愛美	梶谷愛美	釧路北陽	49
18	bye		飛澤夢果		高野藍加	梶谷愛美	bye	50	
19	椎木鈴花	釧路北陽	吉田彩乃		高野藍加	岩崎わかひ	岩崎わかひ	帯広南商	51
20	吉田彩乃	帯広柏葉	吉田彩乃		高野藍加	岩崎わかひ	中島美咲	釧路北陽	52
21	小野萌菜	釧路商業	小野萌菜		高野藍加	西嵐ふう香	市村優衣	佐呂間	53
22	杉山英奈	帯広三条	小野萌菜		高野藍加	西嵐ふう香	西嵐ふう香	北見北斗	54
23	渡辺千翔	江陵	後藤夢佳		高野藍加	小森有里紗	bye	55	
24	後藤夢佳	音更	後藤夢佳		高野藍加	小森有里紗	小森有里紗	芽室	56
25	廣瀬梨乃	釧路北陽	廣瀬梨乃		高野藍加	東出あきほ	東出あきほ	釧路江南	57
26	佃樹香	北見柏陽	廣瀬梨乃		高野藍加	東出あきほ	成田奈央	北見北斗	58
27	池田あかり	北見北斗	武山結衣		高野藍加	谷川夏菜	佐藤結愛乃	帯広柏葉	59
28	武山結衣	帯広南商	武山結衣		高野藍加	谷川夏菜	谷川夏菜	帯広三条	60
29	中村百花	芽室	田中彩菜		高野藍加	高田結	川名梨央	釧路北陽	61
30	田中彩菜	帯広緑陽	田中彩菜		高野藍加	高田結	高田結	帯広緑陽	62
31	bye		鈴木響子		高野藍加	松本萌佳	bye	63	
32	鈴木響子	帯広三条	鈴木響子		高野藍加	松本萌佳	松本萌佳	北見柏陽	64

- シード
1.桜庭千夏
2.井上愛子
3.田中琉々
4.高野藍加
5.松本萌佳
6.藤井まゆ
7.齊藤あや
8.鈴木響子
9.飛澤夢果
10.葦野里央
11.室井優花
12.梶谷愛美
13.坂田莉奈
14.加茂みなみ
15.遠藤みさき
16.生田安侑望

女子シングルス 18才以下(2)

65	藤井まゆ	音更	藤井まゆ		齊藤あや	齊藤あや	帯広三条	97
66	bye		藤井まゆ	62	齊藤あや		bye	98
67	原成花	芽室	船岡彩紋	60	武永蒼依	森田尋	釧路江南	99
68	船岡彩紋	釧路江南			武永蒼依	武永蒼依	北見柏陽	100
69	久山結生	釧路北陽	久山結生	62	小泉優奈	小泉優奈	帯広緑陽	101
70	阿部里梨奈	北見柏陽	田川結那	60	小泉優奈	木船優綺	佐呂間	102
71	長谷川乃のか	北見北斗	田川結那	63	平井万由	岡田結	釧路北陽	103
72	田川結那	帯広三条			平井万由	平井万由	北見北斗	104
73	曾我部紗弥	弟子屈	曾我部紗弥	61	梅木咲智花	梅木咲智花	芽室	105
74	bye		曾我部紗弥	61	梅木咲智花	谷内せいな	帯広三条	106
75	佐藤舞乙	北見北斗	佐藤舞乙	62	大江紀香	奥野杏香	帯広南商	107
76	有馬佳凜	帯広柏葉			大江紀香	大江紀香	北見北斗	108
77	駒井杏樹	帯広三条	駒井杏樹	76(2)	荒井憂	荒井憂	斜里	109
78	鎌田結葉	江陵	駒井杏樹	63	甚野里央	川埜珠里	釧路北陽	110
79	bye		室井優花		甚野里央		bye	111
80	室井優花	帯広緑陽			甚野里央	甚野里央	江陵	112
81	加茂みなみ	帯広緑陽	加茂みなみ	63	西村美柚	遠藤みさき	江陵	113
82	bye		加茂みなみ	63	西村美柚		bye	114
83	河合莉沙	帯広南商	河合莉沙	60	西村美柚	椎木風花	釧路北陽	115
84	瀨彩名	釧路北陽			西村美柚	西村美柚	音更	116
85	安藤蘭	芽室	安藤蘭	61	橋爪あい	森佳綾	帯広柏葉	117
86	阿部友花	北見北斗	安藤蘭	76(10)	橋爪あい	橋爪あい	帯広三条	118
87	西口未菜	釧路江南	佐々木凜	63	小林はなか		bye	119
88	佐々木凜	帯広三条			小林はなか	小林はなか	北見北斗	120
89	良知芽依	斜里	今田風咲	75	飯田琴音	三戸花櫻	釧路江南	121
90	今田風咲	江陵	今田風咲	64	飯田琴音	飯田琴音	帯広緑陽	122
91	佐藤音楽	北見北斗	佐藤音楽	62	阿部向日葵	田原愛華	帯広三条	123
92	信田祐	釧路北陽	田中琉々	61	阿部向日葵	阿部向日葵	北見北斗	124
93	佐々木純怜	北見北斗	鍋下未来	63	石森敏奈	石森敏奈	北見柏陽	125
94	鍋下未来	佐呂間	田中琉々	61	井上愛子	小野楓奈	釧路北陽	126
95	bye		田中琉々		井上愛子		bye	127
96	田中琉々	帯広南商			井上愛子	井上愛子	帯広南商	128
4枠								

- シード
シード
1.桜庭千夏
2.井上愛子
3.田中琉々
4.高野藍加
5.松本萌佳
6.藤井まゆ
7.齊藤あや
8.鈴木響子
9.飛澤夢果
10.甚野里央
11.室井優花
12.梶谷愛美
13.坂田莉奈
14.加茂みなみ
15.遠藤みさき
16.生田安侑望

女子シングルス 16才以下

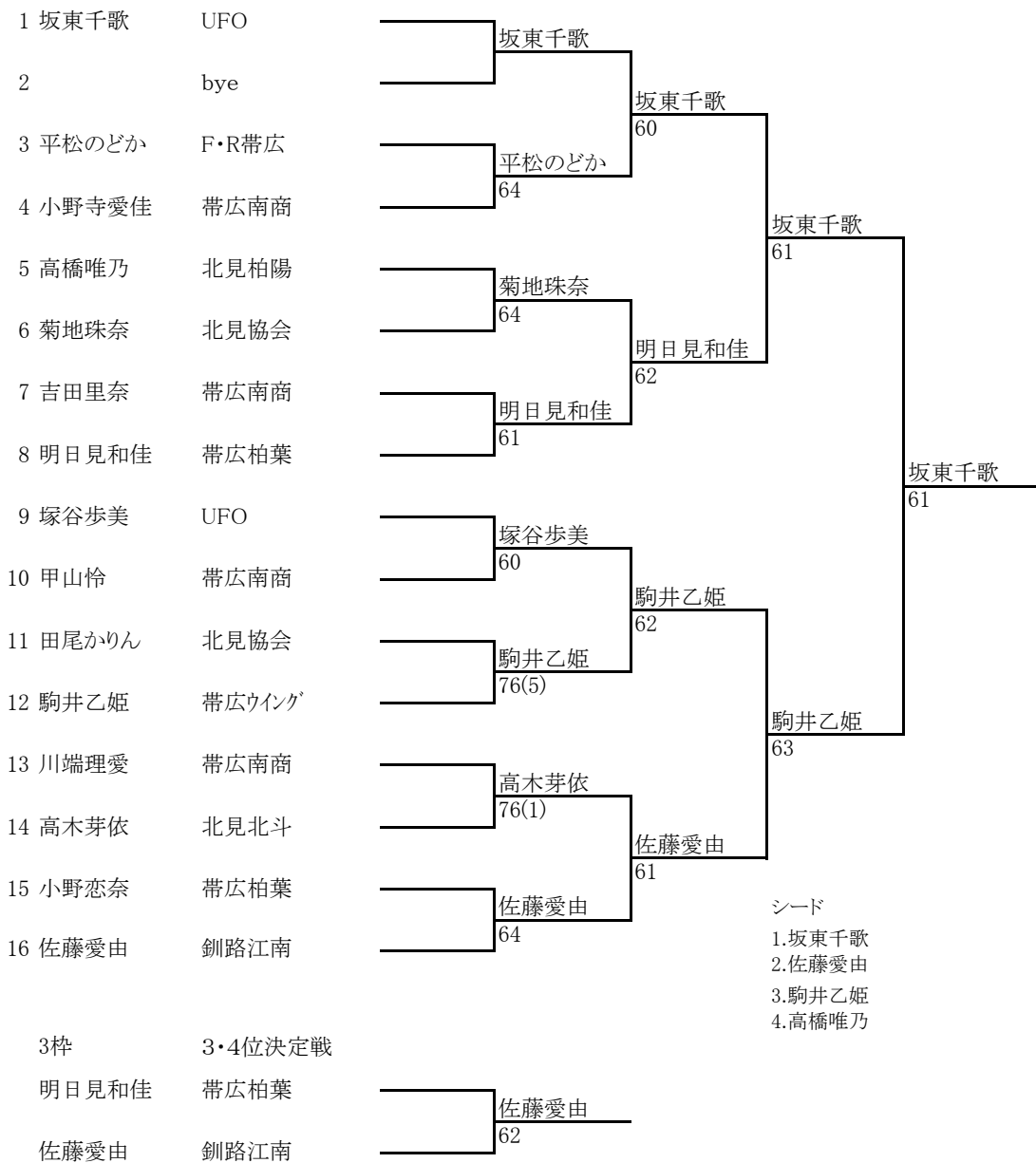

男子シングルス 14才以下

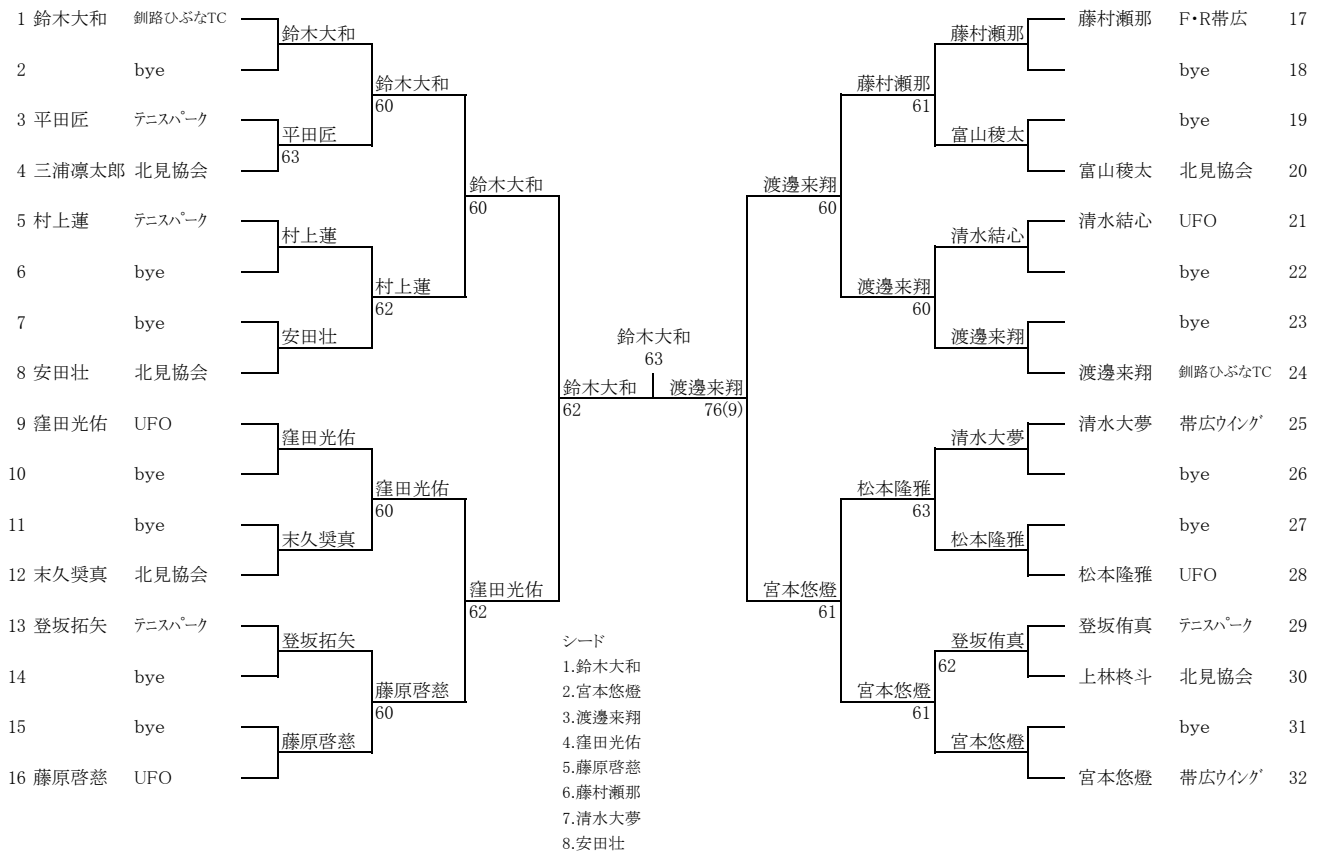

3枠 3・4位決定戦

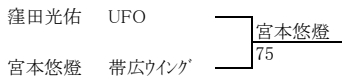

女子シングルス 14才以下

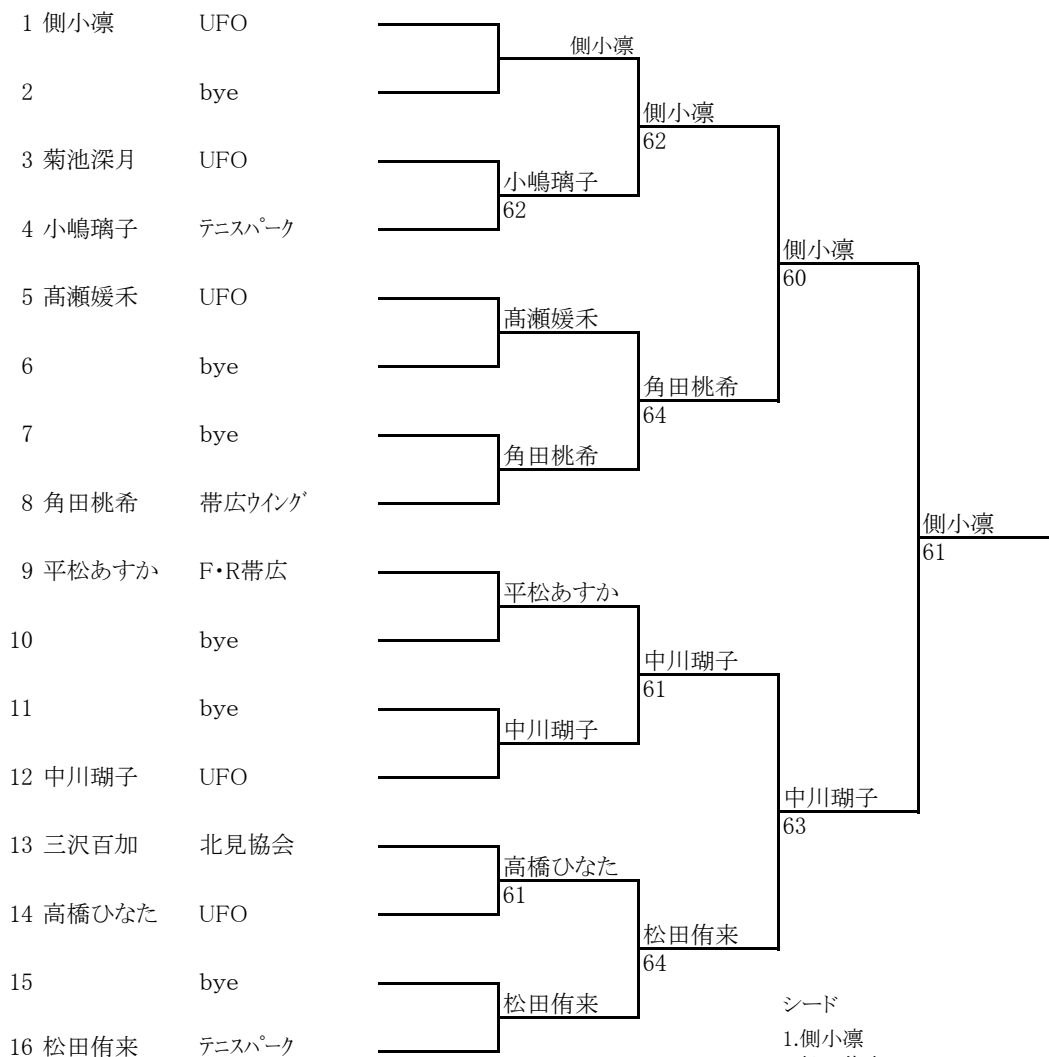

- シード
 1.側小凜
 2.松田侑来
 3.中川瑚子
 4.高瀬媛禾

4枠

男子シングルス 12才以下

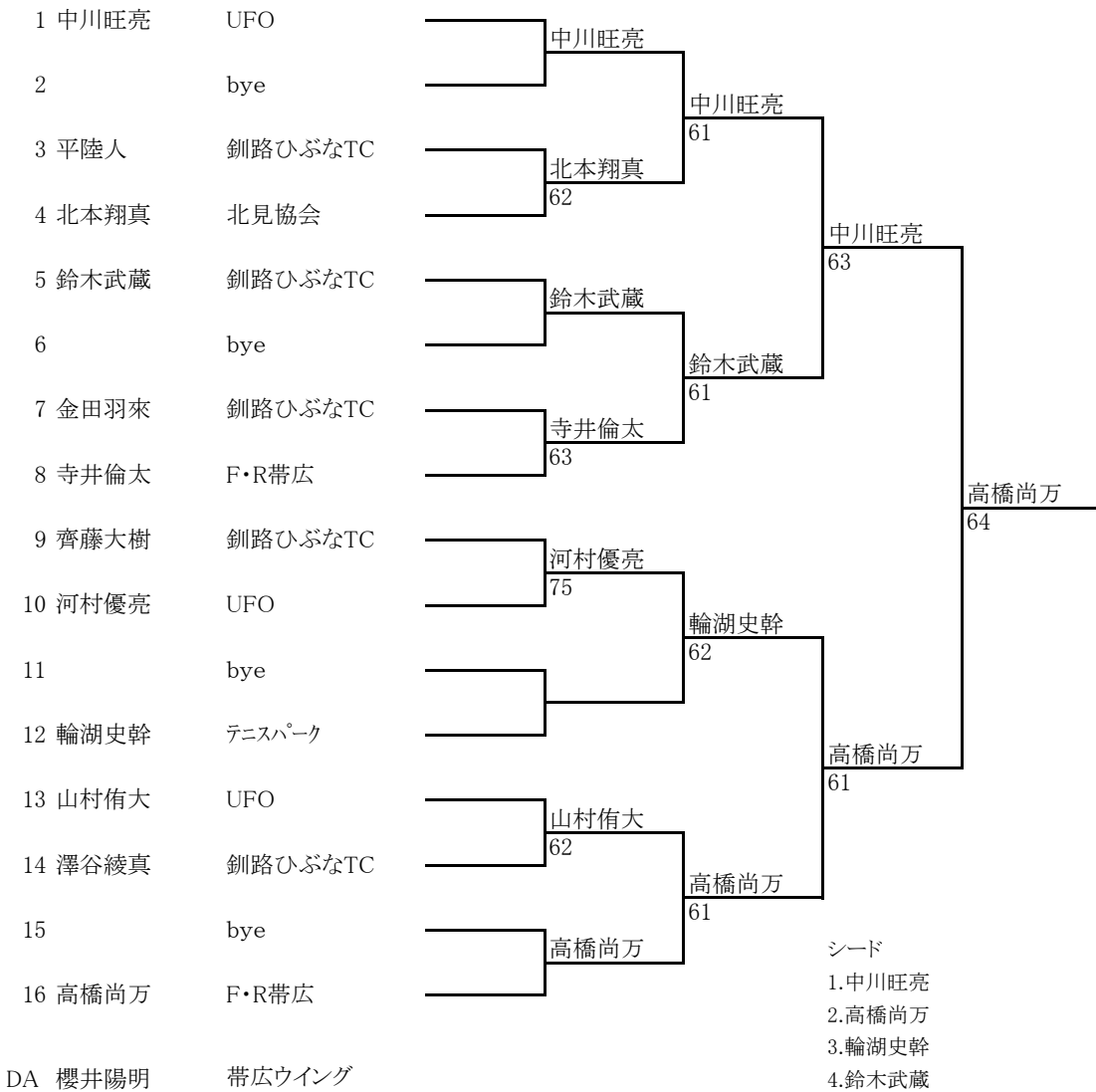

7枠 5~8位 順位戦

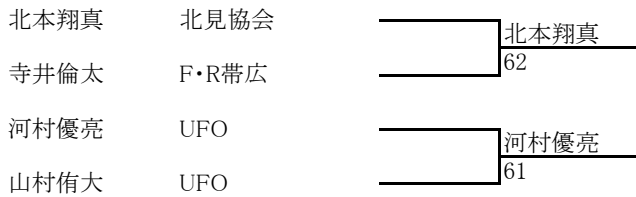

7・8位決定戦



女子シングルス 12才以下



シード
 1.宮本陽稔
 2.三崎心愛

3枠 3・4位決定戦

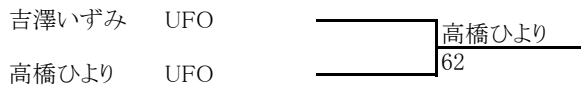

男子ダブルス 18才以下(1)

1	小笠巧人 平田泰成	帯広北 テニスパーク	小笠・平田 61	小笠巧人 平田泰成 木村雅輝 佐藤優磨	小笠・平田 60	東原・池田 60	東原些幸 池田蓮生	音更	33
2	bye								
3	櫻田海航 鈴木渉	江陵	阿部・太田 63	小笠・平田 60	東原・池田 60	松澤・穴田 64	松澤老彩 穴田璃羽	北見北斗	35
4	阿部拓巳 太田陽彩	釧路北陽							
5	布施龍之介 吉田達哉	帯広柏葉	布施・吉田 61	小笠・平田 60	東原・池田 60	山田・松岡	山田徹大 松岡聖也	帯広柏葉	37
6	bye								
7	bye		三宅・田中 61	bye	39				
8	三宅旬 田中翔大	北見北斗	小笠・平田 60	小笠・平田 60	内藤・木暮 60	西村・米原 76(4)	西村拓真 米原広務	釧路北陽	40
9	岡田清弥 佐藤匠真	帯広三条							
10	bye		岡田・佐藤 62	bye	42				
11	bye		鈴木・福島 63	bye	43				
12	鈴木大智 福島太陽	帯広白樺	岡田・佐藤 63	小笠・平田 61	内藤・木暮 62	今井・栗林	今井隆人 栗林凌玖	帯広北	44
13	小山内柳清 伊藤博翔	北見柏陽							
14	bye		気田・三崎 64	bye	46				
15	bye		気田・三崎 64	bye	47				
16	気田隆晟 三崎利玖	帯広緑陽	前田・大坂 75	小笠・平田 60	内藤・木暮 63	橋本・大谷 64	橋本真 大谷光輝	帯広柏葉	48
17	前田晃佑 大坂周平	帯広三条							
18	bye		前田・大坂 75	bye	50				
19	十亀航輝 齒黒大河	北見北斗	大川・三上 60	前田・大坂 60	上林・爲国 62	乾・吉泉 62	木村竜馬 川平晴信	帯広三条	51
20	大川昂生 三上峰祿	釧路江南							
21	齋藤風介 平山純成	釧路湖陵	齋藤・平山 62	前田・大坂 75	上林・爲国 62	上林・爲国 62	上林優斗 爲国賢哉	北見北斗	53
22	bye								
23	bye		伊東・河合 62	bye	55				
24	伊東宏峻 河合一樹	帯広大谷	木戸口・安田 64	前田・大坂 75	櫻井・佐藤 60	朝川・相馬	朝川隼稀 相馬瑛太郎	帯広緑陽	56
25	木戸口隼輔 安田成	北見北斗							
26	bye		山田・山本 64	bye	58				
27	bye		山田・山本 64	bye	59				
28	山田亮介 山本大智	帯広三条 帯広大谷	福田・町田 62	木戸口・安田 76(5)	櫻井・佐藤 60	茂木・山岡 WO	茂木卓太 山岡颯太	帯広大谷	60
29	遠藤響希 藤田空	釧路北陽							
30	福田悠斗 町田陸	帯広緑陽	上澤・佐藤 60	上澤・佐藤 60	櫻井・佐藤 61	櫻井・佐藤 61	平田航也 成田優人	帯広緑陽	62
31	bye								
32	上澤駿祐 佐藤駿也	帯広柏葉		櫻井大空 佐藤拓実	帯広南商	64			

- シード
- 1.小笠・平田
 - 2.高橋・中西
 - 3.佐藤・水越
 - 4.東原・池田
 - 5.櫻井・佐藤
 - 6.伊藤・高橋
 - 7.葛岡・工藤
 - 8.上澤・佐藤
 - 9.前田・大坂
 - 10.及川・菊池
 - 11.鈴木・山口
 - 12.乾・吉泉
 - 13.橋本・大谷
 - 14.石川・大口
 - 15.細木・遠藤
 - 16.気田・三崎

男子ダブルス 18才以下(2)

65	伊藤琉弥 高橋侑真	釧路北陽	伊藤・高橋			葛岡胡太郎 工藤航太	帯広北	97
66	bye						bye	98
67	小松田颯真 増岡時人	釧路江南	川本・佐藤 WO	伊藤・高橋 62		村林嵩士 工藤寧旺	北見北斗	99
68	川本海斗 佐藤智哉	帯広緑陽				山中健矢 安田聖大	帯広柏葉	100
69	佐々布彰彦 松井洵也	芽室	佐々布・松井	木村・佐藤 64		浜本陽平 高橋広人	佐呂間	101
70	bye						bye	102
71	bye						bye	103
72	木村雅輝 佐藤優磨	北見北斗	木村・佐藤 WO			若原祥太郎 尾崎俊輔	帯広三条	104
73	清野隼斗 妹尾剛寛	帯広三条	清野・妹尾	木村・佐藤 62		三沢有生 麻植響生	北見北斗	105
74	bye						bye	106
75	bye						bye	107
76	戸島佑太 谷津拓真	帯広柏葉	戸島・谷津	三沢・麻植 60		山下大貴 成澤愛伍	帯広三条	108
77	佐藤汰一 佐藤瑞月	北見柏陽	佐藤・佐藤	佐藤・佐藤 75		栗林海生 高薄剣心	江陵	109
78	bye					藤田優大 齋藤幸輝	帯広緑陽	110
79	bye						bye	111
80	鈴木一真 山口優真	帯広大谷	鈴木・山口	木村・佐藤 64		及川楓 菊池一輝	釧路北陽	112
81	石川陽大 大口栄司	帯広大谷	石川・大口	木村・佐藤 76(2)	高橋・中西 61	細木奏良 遠藤直彦	帯広大谷	113
82	bye						bye	114
83	伊井快斗 藤田慎一朗	北見北斗	山田・伏見 62			小久保伊藤 76(4)	bye	115
84	山田健人 伏見奎佑	北見柏陽				小久保贊 伊藤翔真	釧路江南	116
85	澤田侑斗 西村大夏	帯広緑陽	澤田・西村	齊藤・佐々木 63		宮前真太 妹尾拓真	帯広南商	117
86	bye						bye	118
87	bye						bye	119
88	齊藤純 佐々木唯斗	テニスパーク F・R釧路	齊藤・佐々木	齊藤・佐々木 62		野々下一馬 矢萩翔貴	北見柏陽	120
89	工藤真揮都 三宅空風	北見北斗	工藤・三宅	シート		構口柊斗 道言大樹	音更	121
90	bye						bye	122
91	bye						bye	123
92	高橋稜雅 小谷渉	江陵	高橋・小谷	高橋・中西 61		阿部史也 朝日琉雅	帯広緑陽	124
93	伊佐勇哉 木挽祐輝	帯広南商	伊佐・木挽 62			中田未来杜 岸田拓真	帯広三条	125
94	安土勇輝 岡本運太郎	帯広柏葉	佐藤・水越 61			松本大歩 飯島楓陸	北見北斗	126
95	bye						bye	127
96	佐藤広大 水越偉琉	釧路北陽	佐藤・水越			高橋凌 中西健太	帯広柏葉	128

女子ダブルス 18才以下

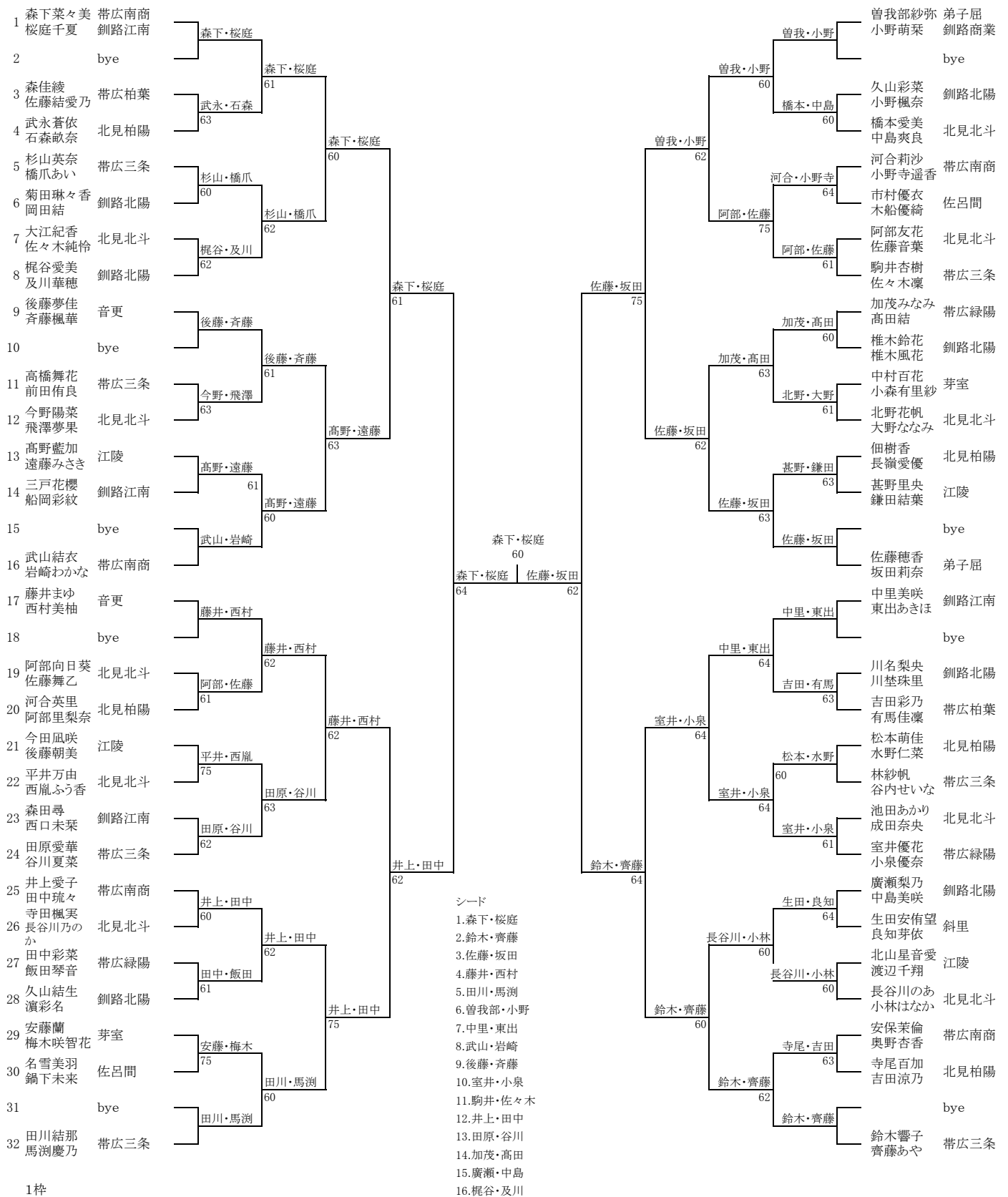

選会
-5.5
コート

33

34

35

36

37

38

39

40

41

42

43

44

45

46

47

48

49

50

51

52

53

54

55

56

57

58

59

60

61

62

63

64

男子ダブルス 16才以下

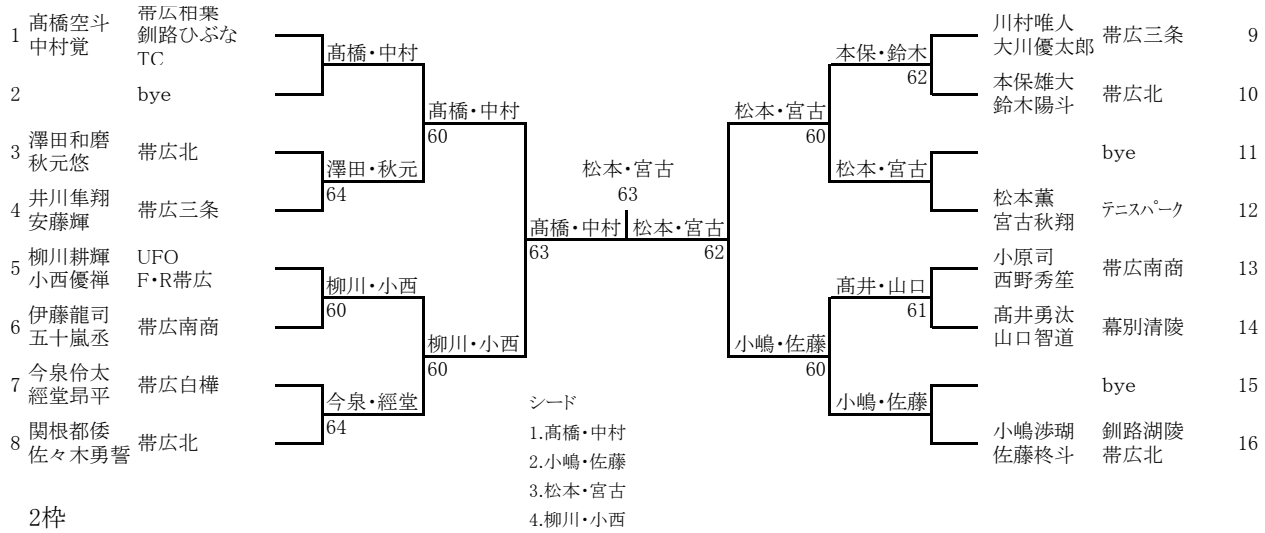

女子ダブルス 16才以下

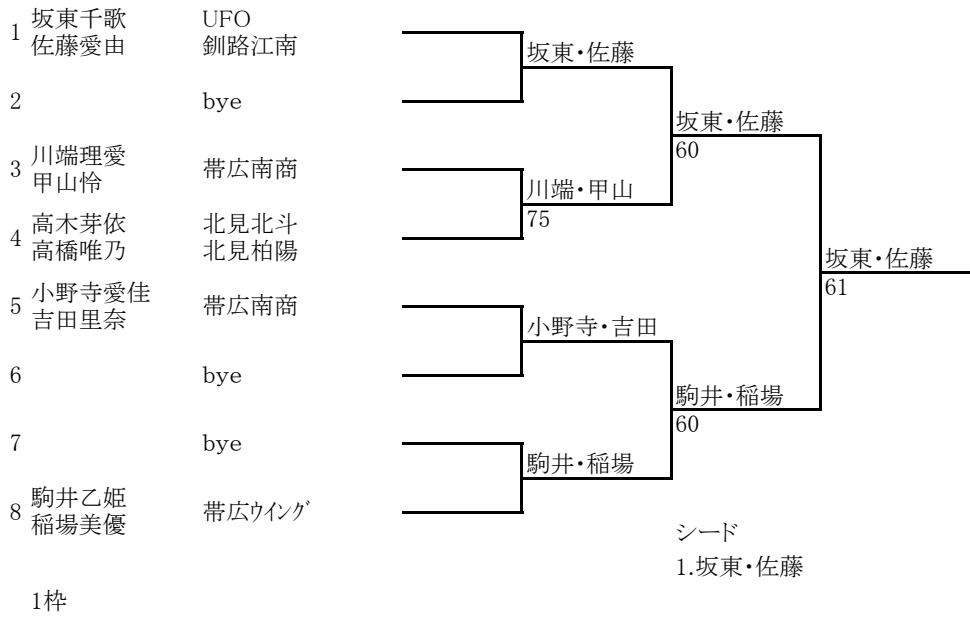

女子ダブルス 14才以下

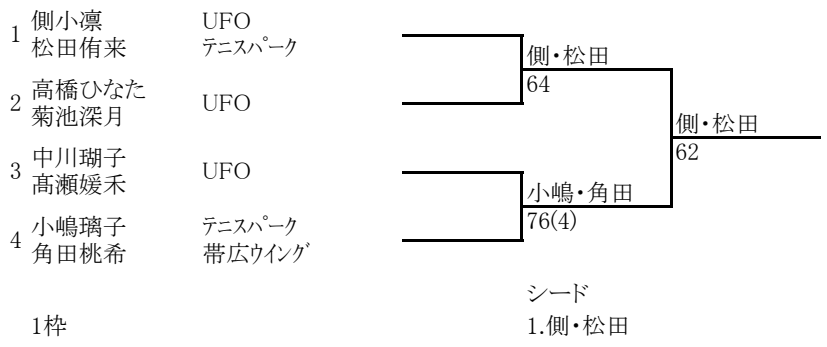

男子ダブルス 14才以下

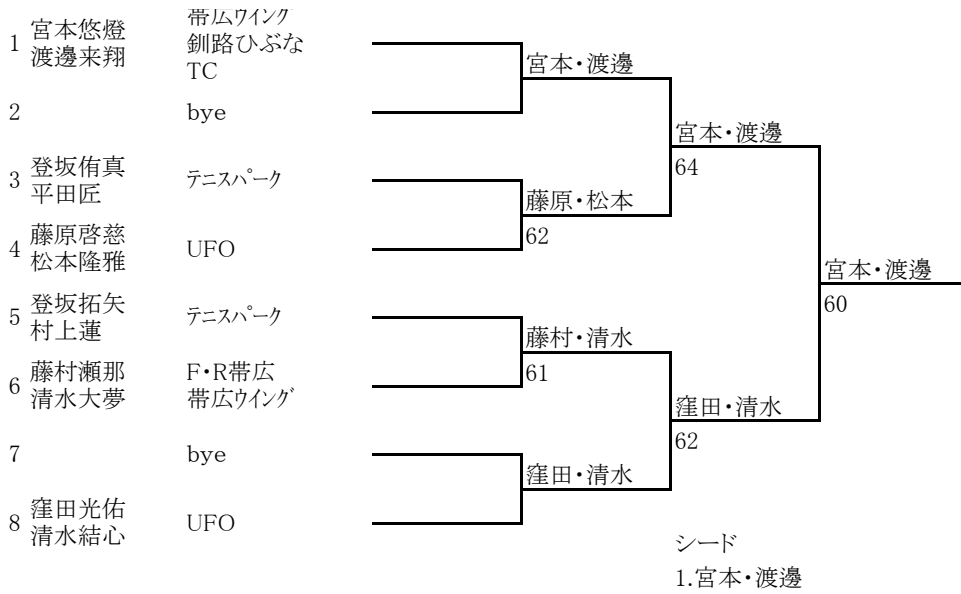

2枠

男子ダブルス 12才以下

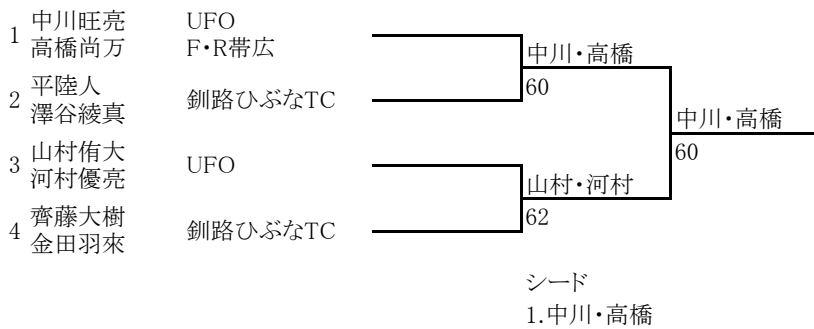

4枠

女子ダブルス 12才以下

		1	2	3	勝敗	順位
1	高橋ひより 三崎心愛	UFO	60	61	2-0	1
2	吉澤いずみ 藤原有梨沙	UFO	06	63	1-1	2
3	野田広美 畠山愛来	F・R帯広	16	36	2-0	3

1枠