

男子シングルス 18才以下

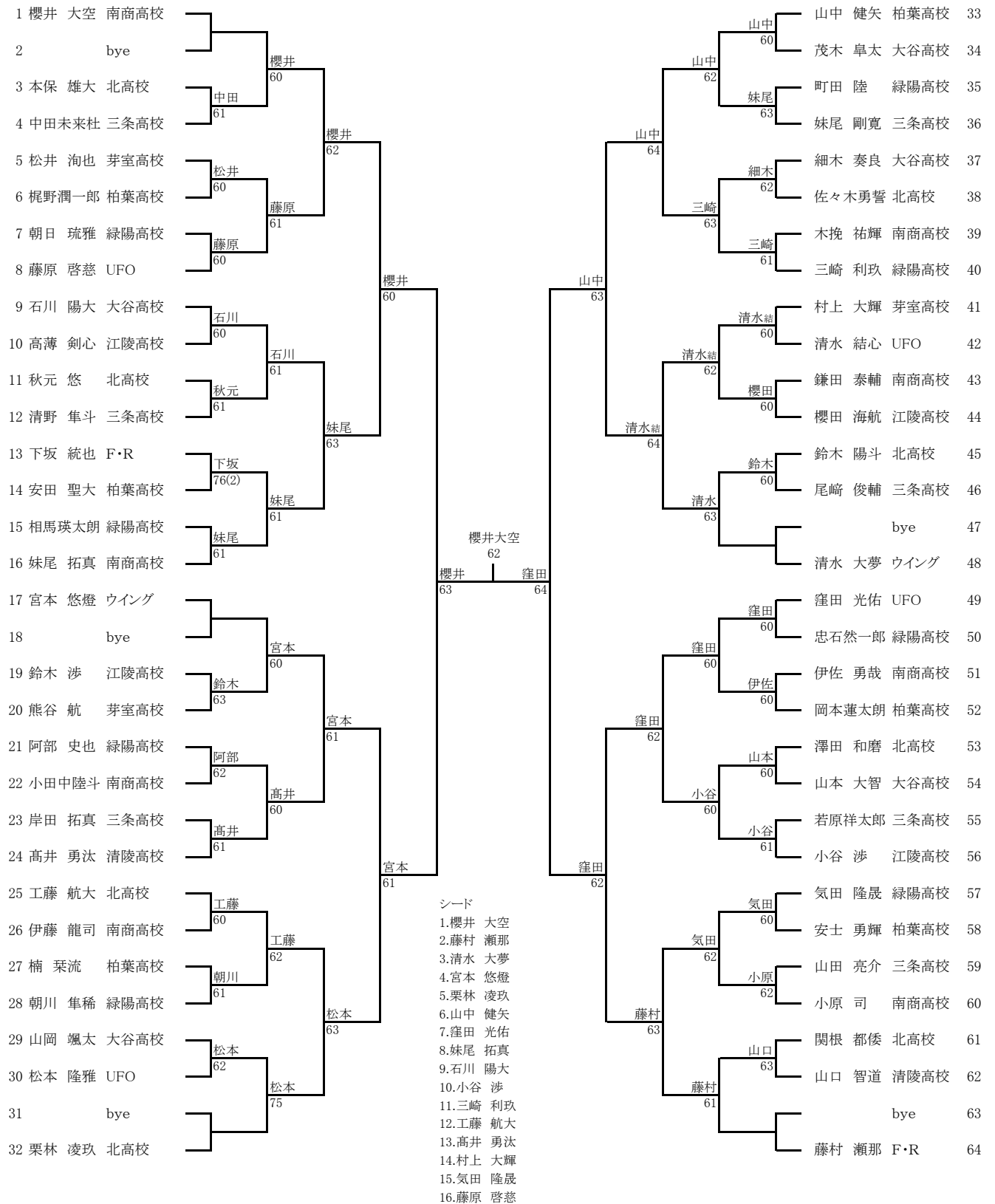

女子シングルス 18才以下

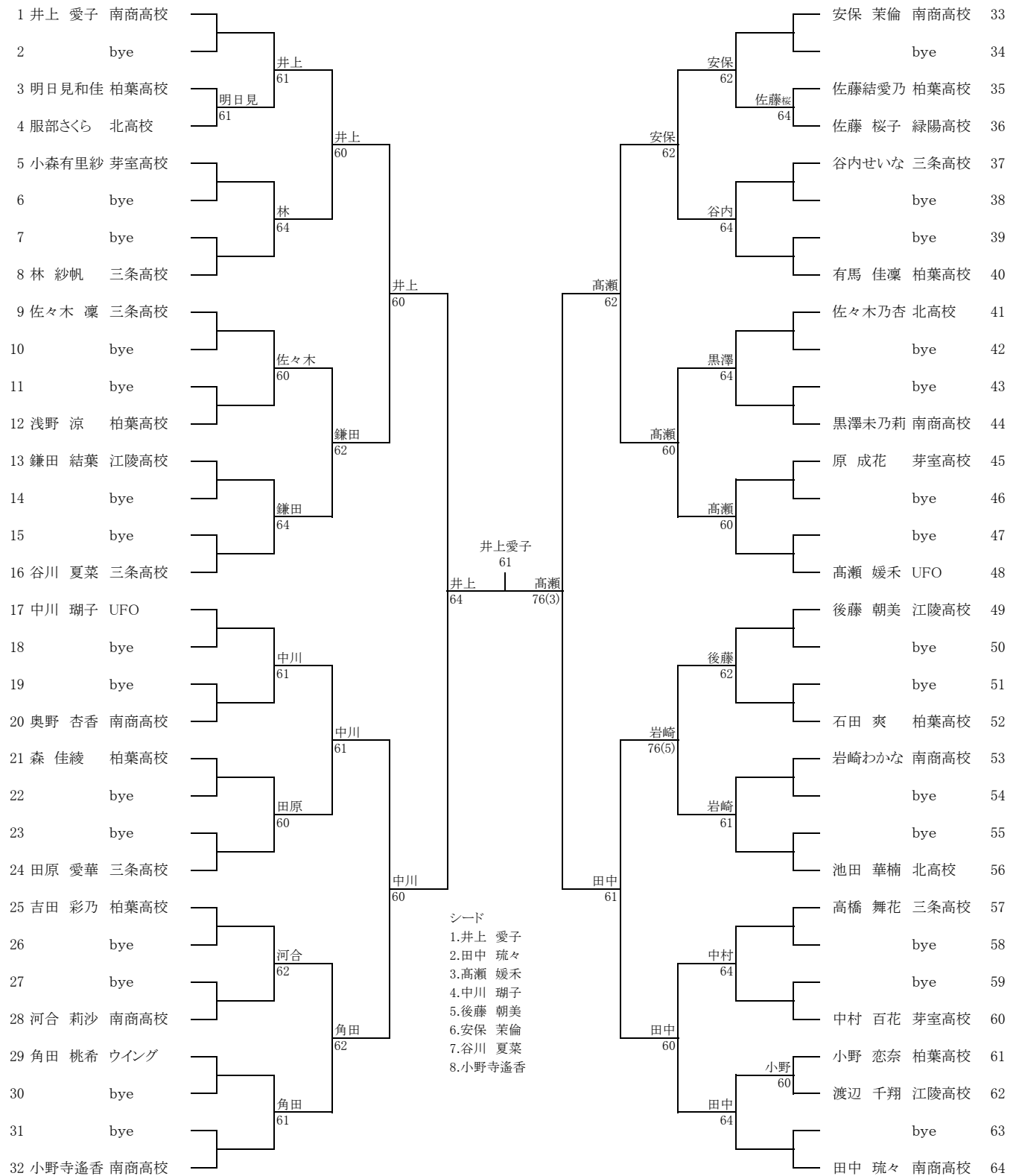

男子シングルス 16才以下

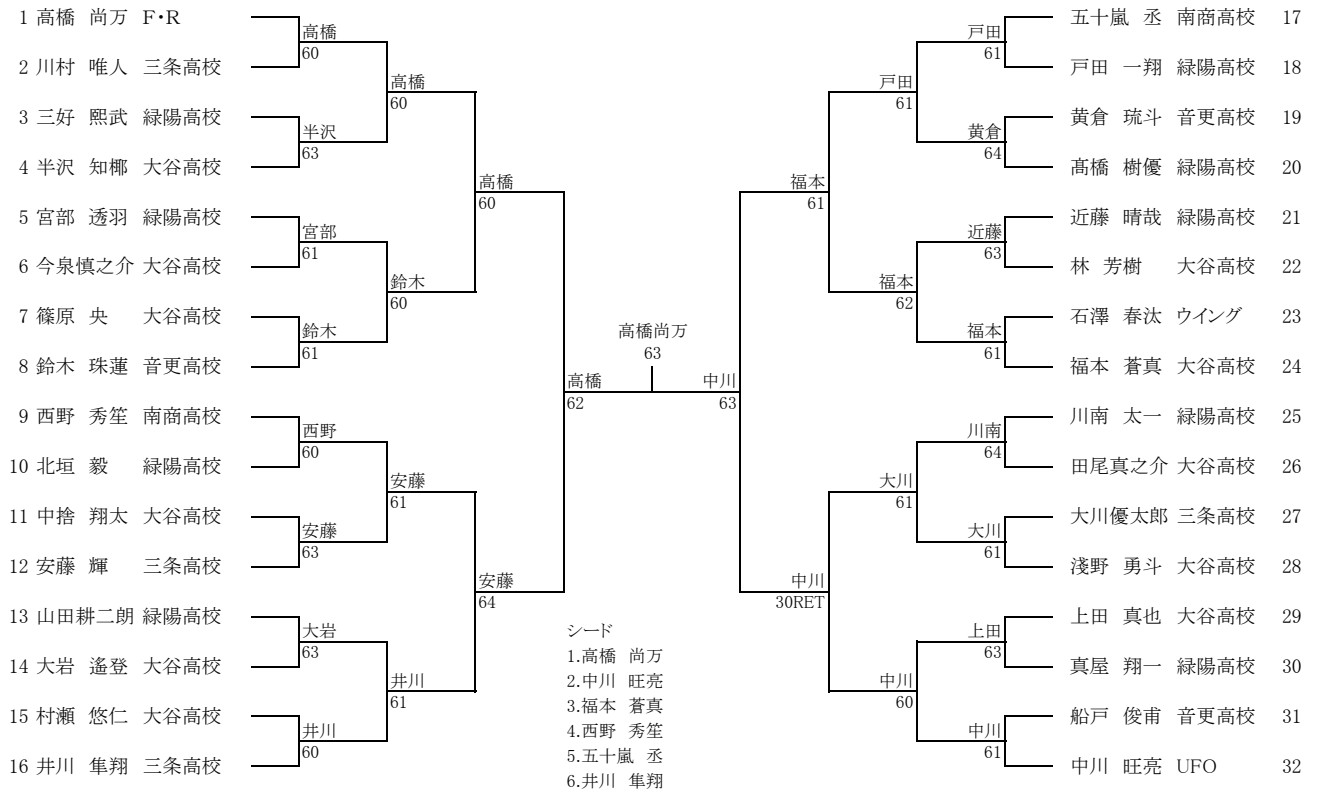

女子シングルス 16才以下

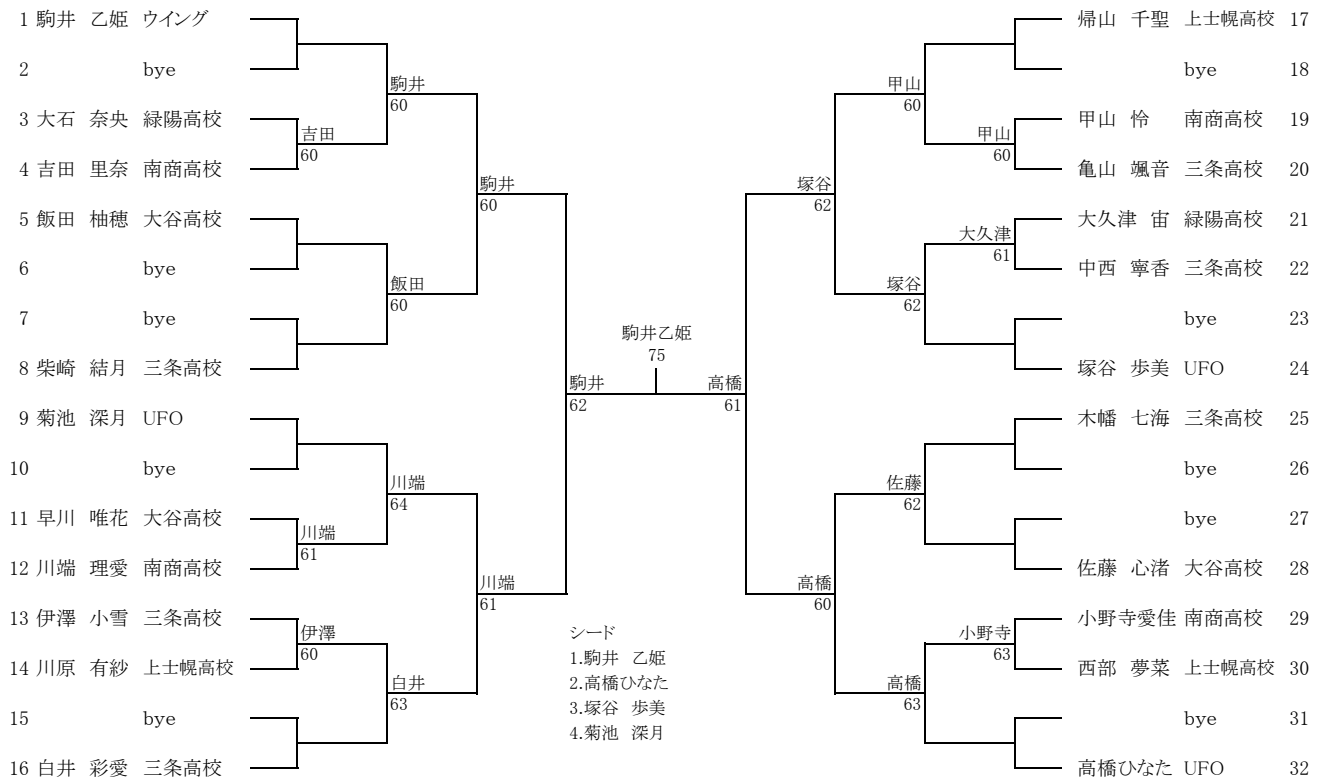

男子シングルス 12才以下

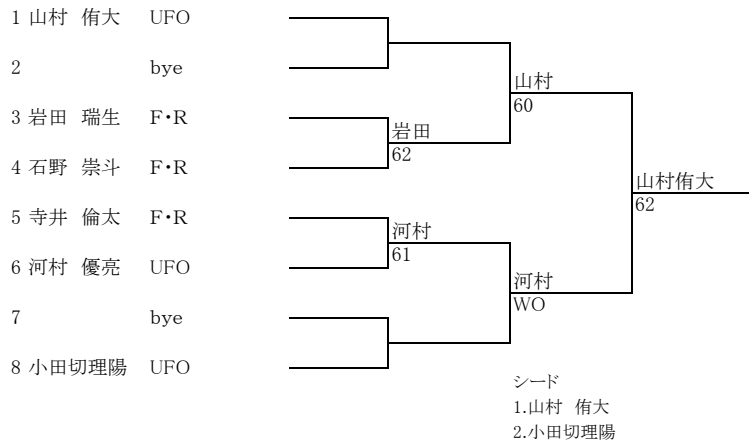

女子シングルス 12才以下

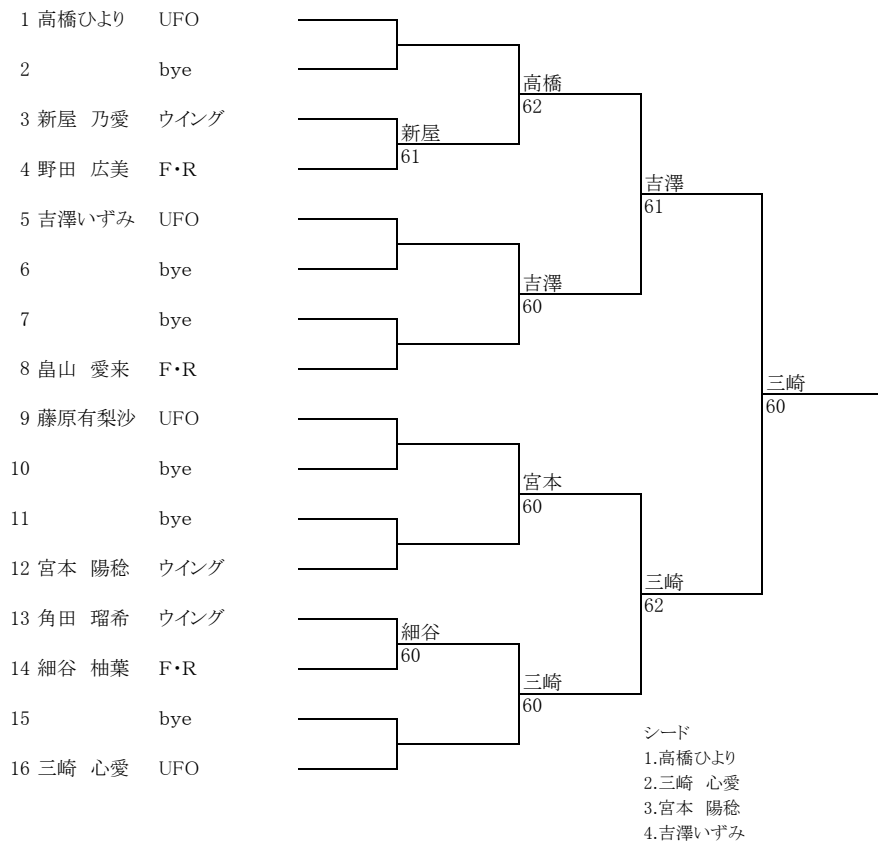

男子ダブルス 18才以下

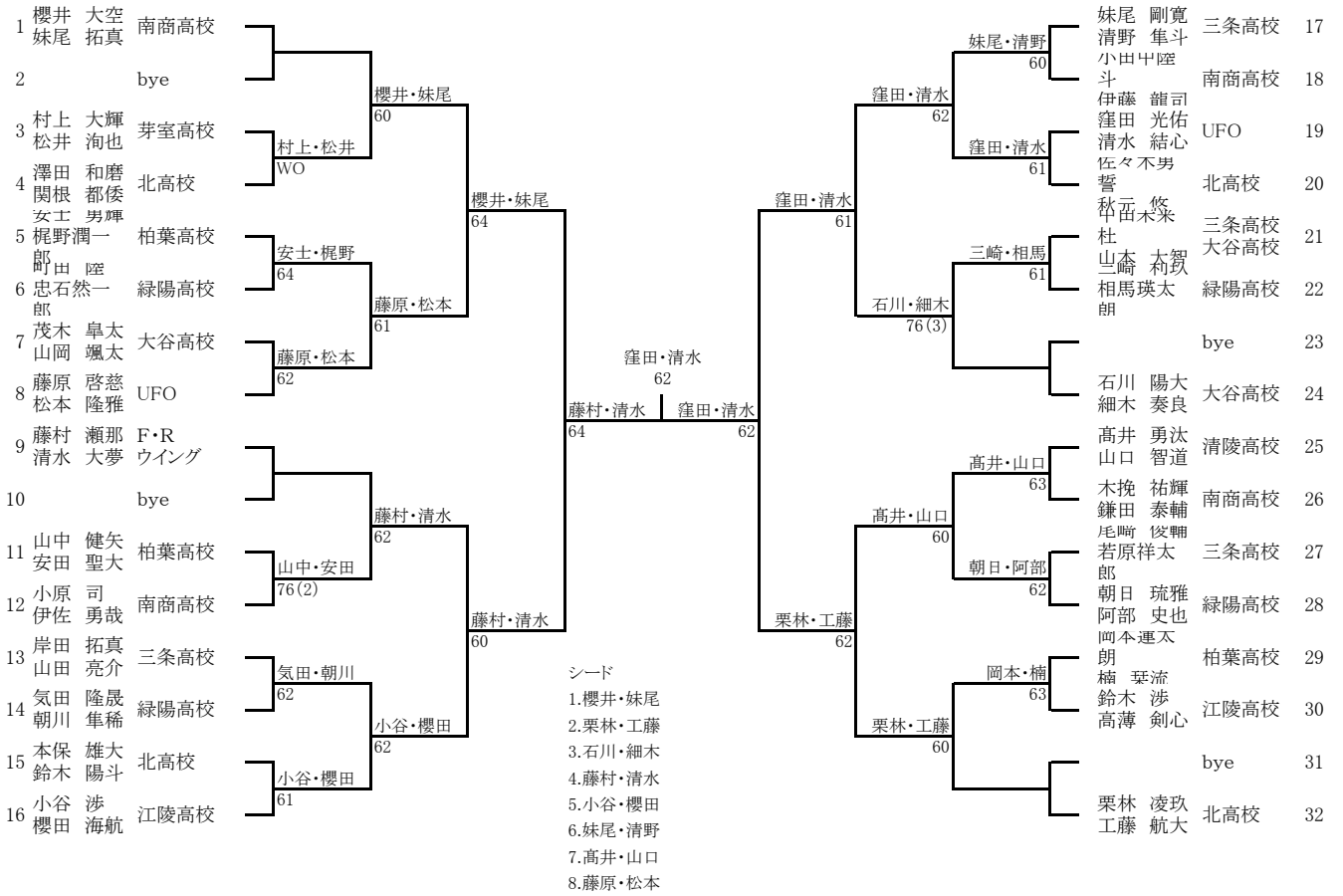

女子ダブルス 18才以下

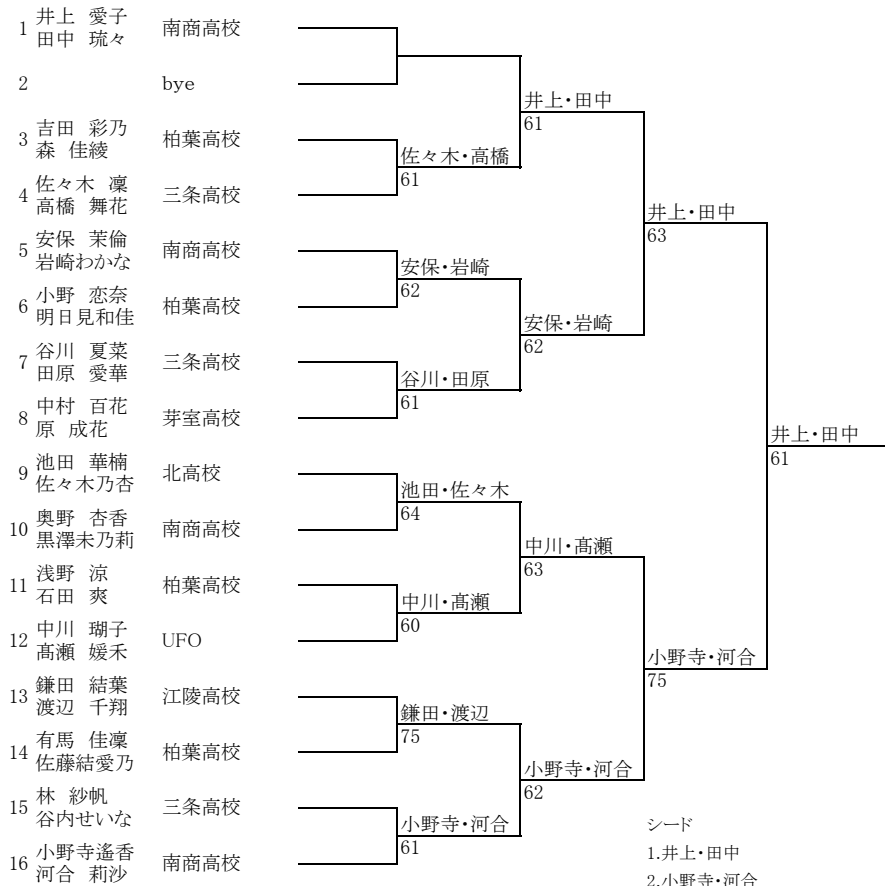

- シード  
1.井上・田中  
2.小野寺・河合  
3.中川・高瀬  
4.安保・岩崎

男子ダブルス 16才以下

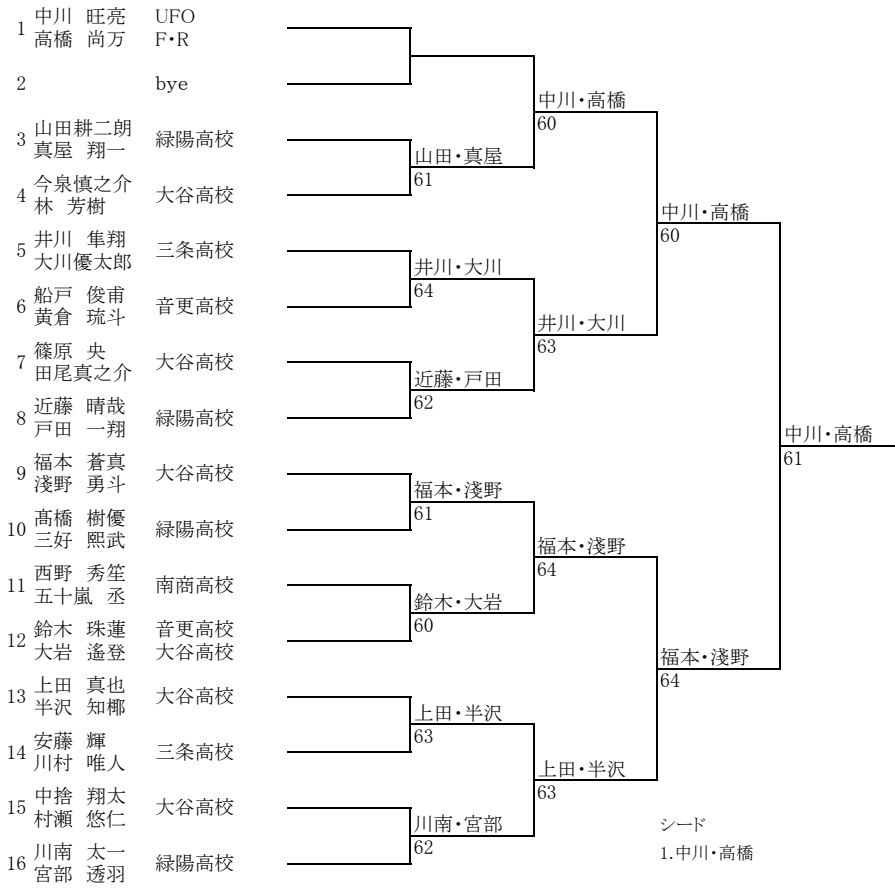



女子ダブルス 16才以下

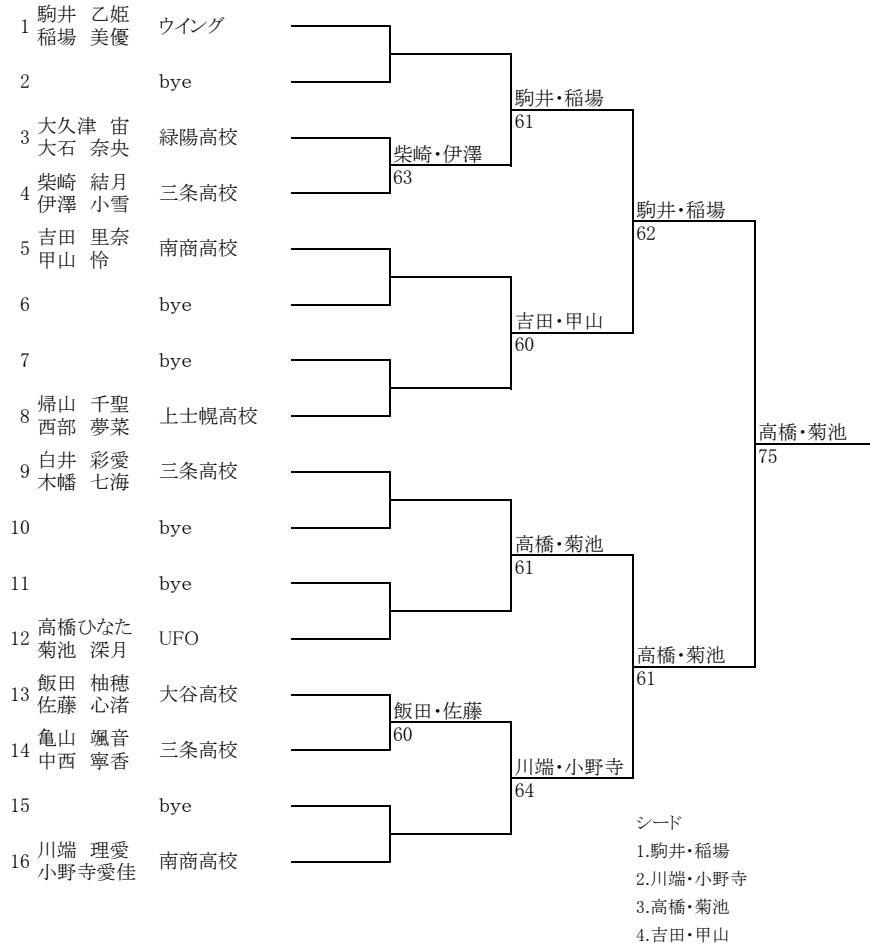

女子ダブルス 12才以下

- 1 吉澤いずみ UFO  
藤原有梨沙
- 2 宮本 陽稔 ウイング  
新屋 乃愛
- 3 高橋ひより UFO  
三崎 心愛
- 4 畠山 愛来 F・R  
野田 広美

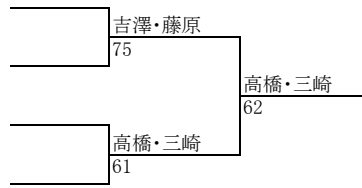

シード  
1.吉澤・藤原